



PROFILBLECHE | LICHTPLATTEN | VERLEGEPROFILE | DACHRINNEN

Friedrich von Lien AG

Hochwertige Dachprofile direkt vom Hersteller

LANGLEBIGE DACHRINNENSYSTEME

AUS METALL ODER KUNSTSTOFF

Ihr Dachprofi www.von-lien.de

KENNEN SIE SCHON UNSEREN NEUEN B2B-SHOP? www.VL-Dachprofi.de

EXKLUSIV
FÜR
HANDELS-
PARTNER



Direkt zum Shop!



- ✓ Praktischer Profilblech Konfigurator
- ✓ Alle Informationen an einem Ort
- ✓ Rund um die Uhr bestellen - 24/7
- ✓ Exklusive Shop-Rabatte

 **VL-Dachprofi.de**



INHALT

WILLKOMMEN IN UNSERER WELT DER DACHRINNENSYSTEME QUALITÄT, DIE VERBINDET

Unsere Dachrinnensysteme stehen für zuverlässige Entwässerung, langlebige Materialien und durchdachte Lösungen rund ums Dach. Ob aus Metall oder Kunststoff, unsere Dachrinnen sind funktional, robust und auf eine lange Lebensdauer ausgelegt. Sie ergänzen Profilbleche und Lichtplatten optimal und sorgen für ein stimmiges Gesamtbild.

Das Sortiment umfasst passende Rinnen, Fallrohre und Zubehör für unterschiedliche Anforderungen und Bauvorhaben. Durch die abgestimmten Systemkomponenten ist eine einfache Montage ebenso gewährleistet wie eine sichere Ableitung von Regenwasser.

Ob Neubau, Sanierung oder Überdachung, unsere Dachrinnensysteme bieten zuverlässige Qualität, praxiserichte Lösungen und hohe Planungssicherheit. Für Dächer, die dauerhaft funktionieren und bis ins Detail überzeugen.

UNSERE ONLINE KATALOGE SIND INTERAKTIV!

 Jeder angebotener Artikel ist mit seiner entsprechenden Seite auf unserem Online Shop verlinkt - einfach das Shop-Logo neben dem Artikel anklicken und mehr Infos erhalten oder gleich los shoppen.



Allgemeines

Ein Dach schützt nicht nur vor Regen, sondern auch vor den Elementen über viele Jahre hinweg. Das Metaldachrinnensystem verbindet langlebige Materialien mit zuverlässigem Schutz und stabiler Konstruktion. So bleibt Ihr Dach rundum gut entwässert, wetterfest und pflegeleicht. Eine Investition in Qualität, die sich auszahlt.

Überzeugende Argumente	5
Garantien	16
Preisinformationen	18



Metaldachrinnensystem

Damit Regenwasser sicher vom Dach abfließt, braucht es ein System, auf das man sich verlassen kann. Das Plastmo PVC Dachrinnensystem bietet langlebigen Schutz, ist wetterfest und passt sich unterschiedlichen Dachformen an. Es sorgt für einfache Handhabung und zuverlässige Entwässerung über viele Jahre hinweg.

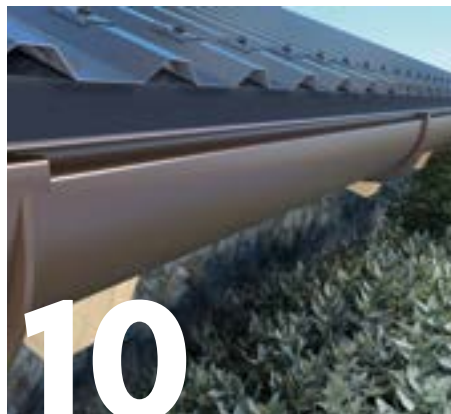

PLASTMO PVC Dachrinnensystem



WILLKOMMEN IN UNSEREM FAMILIENUNTERNEHMEN

Tradition trifft Zukunft - Seit 1959

Die Friedrich von Lien AG hat ihre Wurzeln in Zeven, im Norden Niedersachsens, zwischen Bremen und Hamburg. Was in den 1950er Jahren als Baustoff-Fachhandel von Friedrich von Lien begann, ist heute ein innovatives Familienunternehmen in fünfter Generation mit einer klaren Mission: langlebige, funktionale und ästhetische Lösungen für Dach und Wand zu schaffen.



Das Fundament unseres Handelns

Als Familienunternehmen stehen wir für Zuverlässigkeit, Menschlichkeit und Verantwortung. Diese Werte leben wir im täglichen Miteinander mit unseren Mitarbeitenden, Kunden und Lieferanten. Wir glauben daran, dass vertrauensvolle Beziehungen und ehrliches Handeln die Grundlage für langfristigen Erfolg sind.



Wir lieben, was wir tun

Unsere Leidenschaft für Materialien, Formen und technische Perfektion treibt uns an - jeden Tag. Auf unserem rund 70.000 m² großen Firmengelände in Zeven fertigen wir hochwertige Dach- und Wandprofile aus Stahl und Aluminium.

In unserem Tochterunternehmen, der Salux GmbH, fertigen wir in Sangerhausen (Sachsen-Anhalt) hochwertige und vor allem umweltschonende Kunststoffplatten.

Durch kontinuierliche Investitionen in moderne Fertigungsanlagen, Digitalisierung und nachhaltige Prozesse sichern wir die Zukunft unseres Unternehmens und die unserer Kunden.



Bleiben Sie auf dem Laufenden

Folgen Sie uns



oder Sie melden sich direkt für unseren Newsletter an





ENTDECKEN SIE DIE VORTEILE DER FRIEDRICH VON LIEN AG



Nachhaltige Alternativen

- ✓ Für mehr Nachhaltigkeit bieten wir Ihnen unsere Lichtplatten aus diversen Alternativmaterialien an, wie z.B. unseren Bio Line® Kunststoff aus nachwachsenden Rohstoffen



Große Material- und Farbauswahl

- ✓ Unsere Profilbleche und Lichtplatten bieten wir Ihnen in einer großen Auswahl an Farben, Formen, Stärken und Materialsorten - so finden Sie mit Sicherheit immer das richtige Produkt für Ihr Bauprojekt



100 % recycelbar

- ✓ Unsere Profilbleche sowie unsere Lichtplatten sind zu 100 % recycelbar



MADE IN GERMANY

- ✓ Unsere SALUX® Lichtplatten fertigen wir unserem Werk in Sangerhausen



Zuschnitt auf Maß

- ✓ Individueller Längenzuschnitt von Lichtplatten, Verlegeprofilen und Dachrinnen



Bundesweite Lieferung & Service

- ✓ Inkl. Kranentladung bis zur Baustelle
- ✓ Eigene Logistikzentrale mit Sendungsverfolgung
- ✓ Durch unser Außendienstteam bieten wir Ihnen an jedem Ort den richtigen Ansprechpartner



Sicher verpackt

- ✓ Individuelle Verpackung von Kommissionen
- ✓ Extra Schutz durch stabile Bündelung
- ✓ Witterungs- und UV-geschützte Lichtplatten
- ✓ Beiliegende Lagerungshinweise
- ✓ Stapelfähige Verpackung

**SIE SUCHEN NOCH DAS
PASSENDE DACH FÜR IHR
DACHRINNENSYSTEM?**

**PROFILBLECHE FÜR DACH UND WAND
AUS STAHL UND ALUMINIUM**



ZUM PROFILBLECH-KATALOG



METALLDACHRINNENSYSTEM



Das hochwertige Metalldachrinnensystem aus unserem Hause, ist beidseitig mit 50 µm Polyurethan beschichtet. Die Beschichtung ist ein modifiziertes Polyamid auf Polyurethanbasis. Im Gegensatz zu den allgemein angewandten Beschichtungen ist diese frei von schädlichen chemischen Substanzen und daher sehr umweltfreundlich. Außerdem zeichnet sich die Beschichtung durch extreme Farbstabilität aus.

Die Verformungstemperatur liegt zwischen -15° C und 120° C.

Beim Spezialklebstoff handelt es sich um einen Component-Elastomer auf Basis des MS-Polymer. Durch das Verbinden zweierlei Stoffe und der Luftfeuchtigkeit reagiert der Spezialkleber. Das zusammengeklebte Material erlangt höchste Stabilität und bleibt trotzdem elastisch. Die Klebestelle härtet innerhalb von 24 Stunden ca. 2-3 mm aus. Nach der Härtung ist der Klebstoff wasserfest und gegen UV-Strahlung beständig.

Das Produkt ist geruchsneutral. Das MS-Polymer bleibt im Temperaturbereich von -40° C bis 100° C beständig und elastisch.

Der Spezial-Metallklebstoff kann für folgende Materialien verwendet werden: Kupfer, Titanzink, verzinkter und farbbeschichteter Stahl, Glas, Holz, PVC, Aluminium und Beton.

Gebrauchsanweisung

- Alle Untergründe sollen sauber und frei von Fett und Schmutz (wie Staub, alte Bindemittel etc.) sein
- Die nicht druckdichte Oberfläche kann man mit einem Grundanstrich grundieren
- Die druckdichte Oberfläche darf keine Grundierung haben
- Plastal Spezial-Metallklebstoff kann man manuell oder pneumatisch auftragen
- Die Klebestelle kann man mit einer Seifenlösung glätten
- Lagerung
- 12 Monate ab Herstellungsdatum in einer luftdichten Verpackung
- An einem trockenen und kühlen Ort, bei Temperaturen zwischen 5° C und 25° C lagern
- Vor Feuchtigkeit schützen

Hinweise zur Nutzung des Klebstoffes

- Vermeiden Sie den Kontakt mit der Haut
- Bei Berührung mit der Haut sofort mit Wasser waschen
- Kann Augenreizungen verursachen
- Während der Anwendung den Raum gut lüften
- Vor Kindern fernhalten

Erhältlich in folgenden Farben

Graphit



Braun



PRODUKTÜBERSICHT

- 1** Dachrinne
- 2** Universal Rinnenhalter
- 3** Konsolrinnenhalter
- 4** Rinnenaußenwinkel 90°
- 5** Rinneninnenwinkel 90°
- 6** Rinnenverbinder mit Gummidichtung
- 7** Universal Rinnenendstück (li. + re.)
- 8** Fallrohrverbinder
- 9** Rinnenablauf
- 10** Fallrohrabzweig
- 11** Fallrohrbogen / Fallrohrauslauf
- 12** Regenfallrohr 3000 und 4000 mm
- 13** Fallrohrschelle
- 14** Regenwasserfänger
- 15** Rinnensieb
- 16** Standrohrkappe
- 17** Sockelknie

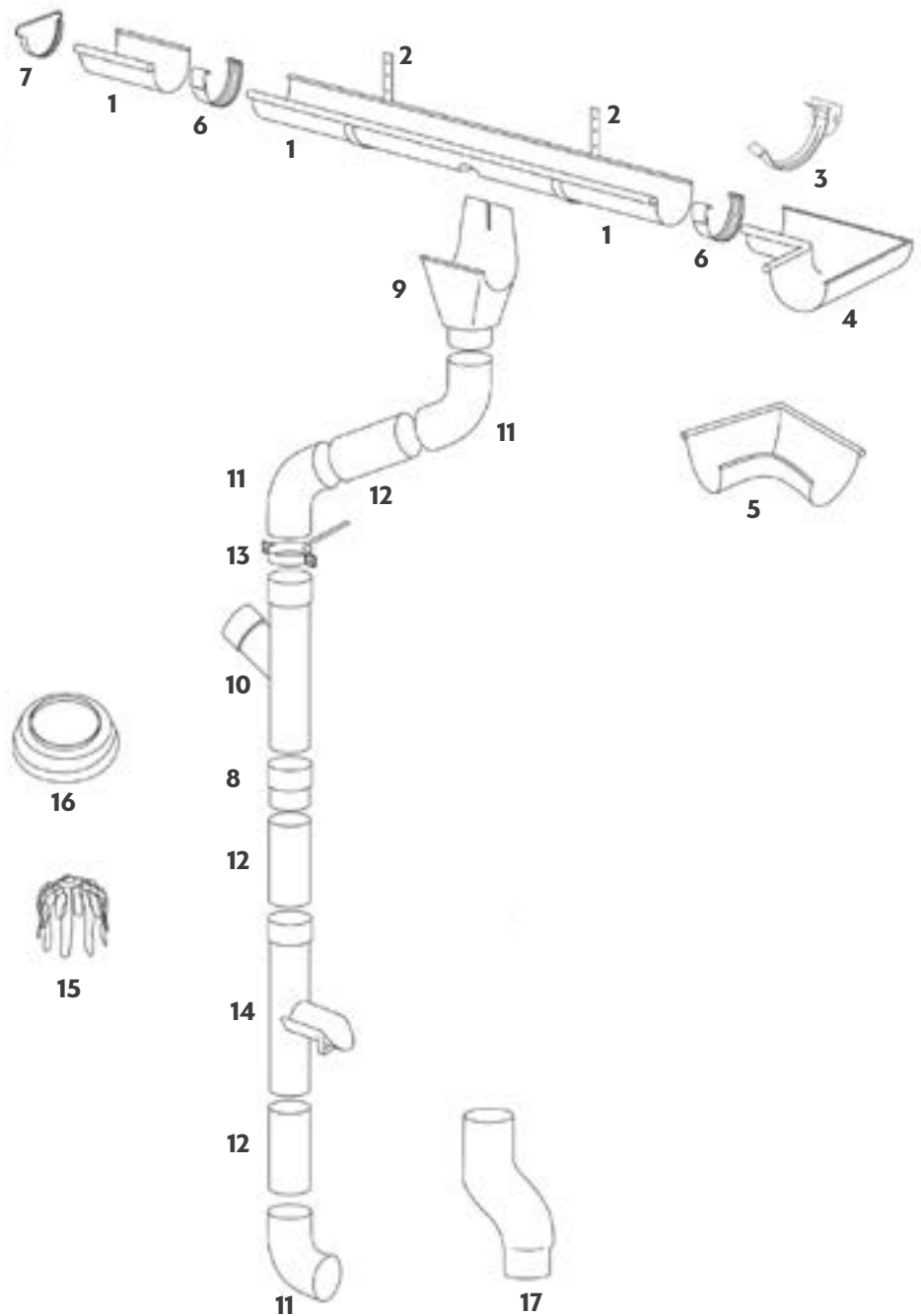

**Wir beraten
Sie gerne unter**
 anfrage@von-lien.de oder
 +49 (0) 4281 - 95 15 0



Dachrinne

Durchmesser	Länge	Artikelnummer
125 mm	3000 mm	4110231200
125 mm	4000 mm	4110241200
150 mm	3000 mm	4110232500
150 mm	4000 mm	4110242500

Format

Durchmesser: 125 und 150 mm



Universal Rinnenhalter

Durchmesser	Artikelnummer
125 mm	4164241000
150 mm	4164252000

Format

Durchmesser: 125 und 150 mm



Konsolrinnenhalter

Durchmesser	Artikelnummer
125 mm	4166241000
150 mm	4166252000

Format

Durchmesser: 125 und 150 mm

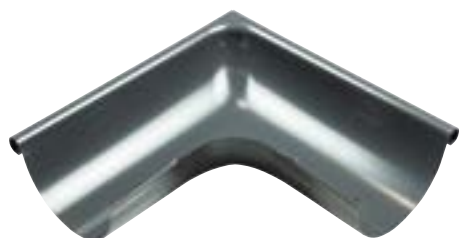

Rinnenaußenwinkel

Durchmesser	Artikelnummer
125 mm	4159201000
150 mm	4159202000

Format

Durchmesser: 125 und 150 mm



Rinneninnenecke

Durchmesser	Artikelnummer
125 mm	4169201000
150 mm	4169202000

Format

Durchmesser: 125 und 150 mm



Rinnenverbinder mit Gummidichtung

Durchmesser	Artikelnummer
125 mm	4140201000
150 mm	4140202000

Format

Durchmesser: 125 und 150 mm



Universal Rinnenendstück rechts/links

Durchmesser	Artikelnummer
125 mm	4144201000
150 mm	4144202000

Format

Durchmesser: 125 und 150 mm



Fallrohrverbinder

Artikelnummer 4240270000

Format

Durchmesser: 100 mm



Rinnenablauf

Durchmesser	Artikelnummer
125 mm	4122252000
150 mm	4122272000

Format

Durchmesser: 125 und 150 mm



Regenfallrohr

Durchmesser	Länge	Artikelnummer
100 mm	3000 mm	4210273000
100 mm	4000 mm	4210274000

 **Format**
 Ø Durchmesser: 100 mm



Fallrohrabzweig

Artikelnummer 4256270000
 **Format**
 Ø Durchmesser: 100 mm



Fallrohrbogen / Fallrohrauswurf

Artikelnummer 4227270000
 **Format**
 Ø Durchmesser: 100 mm



Fallrohrschelle

Länge	Artikelnummer
120 mm	4827270000
200 mm	4827271000

 **Format**
 Ø Durchmesser: 100 mm



Regenwasserfänger

Artikelnummer 4259270000
 **Format**
 Ø Durchmesser: 100 mm



Standrohrkappe

Artikelnummer 4270270000
 **Format**
 Ø Durchmesser: 100 mm



Sockelknie

Artikelnummer 4260270000
 **Format**
 Ø Durchmesser: 100 mm



Rinnensieb

Artikelnummer 2583070000
 **Format**
 Ø Durchmesser: 100 mm



Spezial-Metallklebstoff

Artikelnummer D5291151200
 **Format**
 ∆ **Füllmenge:** 310 ml

Unser Spezial-Metallklebstoff ist ein hochwertiger und elastischer Klebstoff auf MS-Polymer-Basis. Der Klebstoff ist nach 24 Stunden wasserfest und UV-beständig.

PLASTMO PVC DACHRINNENSYSTEM



Plastmo Dachrinnen - warum?

Das Plastmo Dachrinnensystem wurde vor 40 Jahren in Dänemark entwickelt. Ständige Weiterentwicklungen konnten der Plastmo Dachrinne einen Standard vermitteln, der sowohl dem rauen skandinavischen Klima als auch dem UV starken mitteleuropäischen Klima gerecht wird. Alle Systemteile sind aus modifiziertem und thermoplastischem PVC ohne umweltschädliche Substanzen wie Cadmium- und Bleiverbindungen gefertigt. Die patentierte Plastmo Rinnenform verhindert das Überlaufen des Wassers und garantiert eine außerordentliche Stabilität.

Plastmo Dachrinnen - ein zuverlässiges System

Die Plastmo Rinnenelemente bilden ein zuverlässig arbeitendes System, welches die thermische Ausdehnung der Materialien berücksichtigt. Im Plastmo System werden modernste Lösungen angewandt, die bei Temperaturschwankungen vollständige Dichtigkeit der Anlage gewährleisten. Aufgrund der modernen Materialzusammensetzung wird die Längenausdehnung auf ein Minimum reduziert, sodass auf Gummidichtungen verzichtet werden kann. Dank dieser Eigenschaften ist es möglich, auch bei nicht typischen Dachkonstruktionen für eine sichere Dachentwässerung zu sorgen.

Die Plastmo PVC-Dachrinnen werden in vier Standardfarben hergestellt:

 **Erhältlich in folgenden Farben**

Graphit



Grau

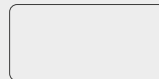

Weiß



Braun



ACHTUNG: Dachrinnen und Fallrohre können sich im Glanzgrad vom Zubehör unterscheiden!

Plastmo Dachrinnen - Vollkommenheit ist unser Ziel

Alle unsere Produkte sind in Harmonie mit der Umwelt hergestellt. Sie entsprechen den internationalen Qualitätsnormen ISO 9001 und ISO 14001. Unsere Produkte verfügen über mehrere internationale Zulassungen wie auch über alle anderen Bescheinigungen, die zur Anwendung im Bauwesen benötigt werden.

PRODUKTÜBERSICHT

- 1 Dachrinne
- 2 Konsolrinnenhalter
- 3 Universal Rinnenhalter
- 4 Rinnenablauf
- 5 Universal Rinnenendstück
- 6 Rinnenunnenwinkel
- 7 Rinnenaußenwinkel
- 8 Rinnenverbinder
- 9 Rinnenverbinder mit Gummidichtung
- 10 Ausgleichsverbinder
- 11 Regenfallrohr
- 12 Fallrohrschellen
- 13 Fallrohrbogen
- 14 Fallrohrverbinder
- 15 Fallrohrreduktion
- 16 Fallrohrabzweig
- 17 Regenwasserfänger
- 18 Sockelknie
- 19 Standrohrkappe
- 20 Fallrohrauslauf
- 21 Rinnensieb
- 22 Spezialkleber
- B** Fallrohrbogen 90°

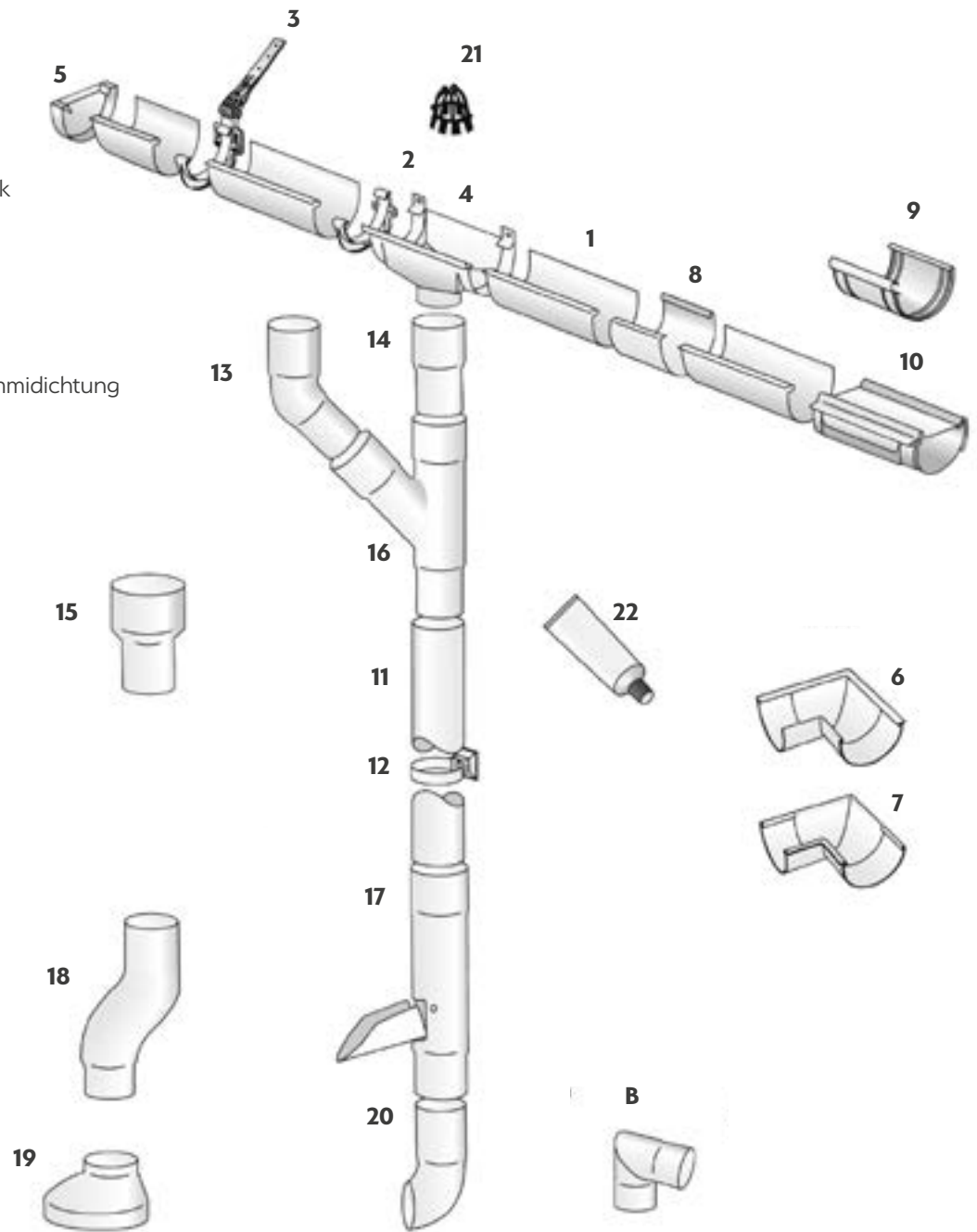

**Wir beraten
Sie gerne unter**
anfrage@von-lien.de oder
 +49 (0) 4281 - 95 15 0



❖ Dachrinne

Durchmesser	Länge	Artikelnummer
100 mm	2000 mm	51102201
125 mm	2000 mm	51102211
150 mm	2000 mm	51102221
100 mm	4000 mm	51102401
125 mm	4000 mm	51102411
150 mm	4000 mm	51102421

🔗 Format

∅ Durchmesser: 100, 125 und 150 mm



❖ Konsolrinnenhalter

Durchmesser	Artikelnummer
100 mm	71672400
125 mm	71672410
150 mm	71672420

🔗 Format

∅ Durchmesser: 100, 125 und 150 mm



❖ Universal Rinnenhalter

Durchmesser	Artikelnummer
100 mm	71682400
125 mm	71682410
150 mm	71682420

🔗 Format

∅ Durchmesser: 100, 125 und 150 mm



❖ Universal Rinnenendstück

Durchmesser	Artikelnummer
100 mm	51442000
125 mm	51442010
150 mm	51442020

🔗 Format

∅ Durchmesser: 100, 125 und 150 mm



❖ Rinnenablauf

Durchmesser	Artikelnummer
100 mm	51222400
125 mm	51221510
150 mm	51222720

🔗 Format

∅ Durchmesser: 100, 125 und 150 mm

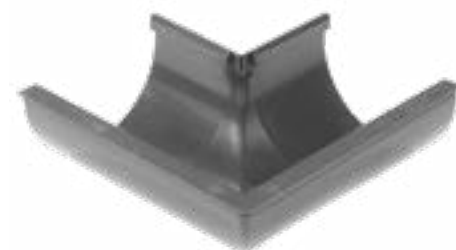

❖ Rinnenaußenecke

Durchmesser	Artikelnummer
100 mm	51592000
125 mm	51592010
150 mm	51592020

🔗 Format

∅ Durchmesser: 100, 125 und 150 mm



❖ Rinneninnenecke

Durchmesser	Artikelnummer
100 mm	51692000
125 mm	51692010
150 mm	51692020

🔗 Format

∅ Durchmesser: 100, 125 und 150 mm



❖ Rinnenverbinder

Durchmesser	Artikelnummer
100 mm	51402000
125 mm	51402010
150 mm	51402020

🔗 Format

∅ Durchmesser: 100, 125 und 150 mm



❖ Rinnenverbinder mit Gummidichtung

Artikelnummer 51302010

🔗 Format

∅ Durchmesser: 125 mm



Ausgleichsverbinder

Artikelnummer **51852000**

Format

Durchmesser: 100 mm



Regenfallrohr

Durchmesser	Länge	Artikelnummer
75 mm	3000 mm	52102430
90 mm	3000 mm	52102530
110 mm	3000 mm	52102730

Format

Durchmesser: 75, 90 und 110 mm



Fallrohrbogen 60°

Durchmesser	Artikelnummer
75 mm	52262400
90 mm	52262500
110 mm	52262700

Format

Durchmesser: 75, 90 und 110 mm



Fallrohrbogen 75°

Durchmesser	Artikelnummer
75 mm	52272400
90 mm	52272500

Format

Durchmesser: 75 und 90 mm



Fallrohrverbinder

Durchmesser	Artikelnummer
75 mm	52402400
90 mm	52402500
110 mm	52402700

Format

Durchmesser: 75, 90 und 110 mm



Fallrohrschellen

Durchmesser	Artikelnummer
75 mm	78272400
90 mm	78272500
110 mm	78272700

Format

Durchmesser: 75, 90 und 110 mm



Fallrohrreduktion

Durchmesser	Artikelnummer
90/75 mm	52492540
110/75 mm	52492740
110/90 mm	52492750

Format

Durchmesser: 90/75, 110/75 und 110/90 mm



Fallrohrabzweig

Durchmesser	Artikelnummer
75 mm	52562400
90 mm	52562500
110 mm	52562700

Format

Durchmesser: 75, 90 und 110 mm



Fallrohrwasserfänger

Durchmesser	Artikelnummer
75 mm	52592400
90 mm	52592500
110 mm	52592700

Format

Durchmesser: 75, 90 und 110 mm



Sockelknie

Durchmesser	Artikelnummer
75 mm	52602400
90 mm	52602500
110 mm	52602700

Format

Ø Durchmesser: 75, 90 und 110 mm



Standrohrkappe

Durchmesser	Artikelnummer
75/110 mm	52732400
90/110 mm	52732500

Format

Ø Durchmesser: 75/110 und 90/110 mm



Standrohrkappe

Durchmesser	Artikelnummer
75/150 mm	52702400
90/150 mm	52702500
110/150 mm	52702700

Format

Ø Durchmesser: 75/150, 90/150 und 110/150 mm



Fallrohrauslauf

Durchmesser	Artikelnummer
75 mm	52752400
90 mm	52752500
110 mm	52752700

Format

Ø Durchmesser: 75, 90 und 110 mm



Rinnensieb

Durchmesser	Artikelnummer
75 mm	95830400
90 mm	95830500

Format

Ø Durchmesser: 75 und 90 mm



Spezialkleber

Artikelnummer 52911510

Format

♻ Füllmenge: 150 ml

Für eine robuste und langlebige Verbindung der Komponenten im Plastmo Kunststoff Dachrinnensystem, empfiehlt es sich, auf den speziell für dieses System entwickelten PVC-Kleber zurückzugreifen. Dieser garantiert eine sichere Abdichtung und Wasserdichtigkeit. Sicher vor Kindern aufbewahren



Fallrohrbogen 90°

Durchmesser	Artikelnummer
75 mm	522624090
90 mm	522625090
110 mm	522627090

Format

Ø Durchmesser: 75, 90 und 110 mm



IHRE WARE, UNSER SERVICE DIREKT ANS LAGER ODER BIS ZUR BAUSTELLE.

Mehr Zeit für Ihr Kerngeschäft.

Wir übernehmen die Logistik
- Sie punkten beim Kunden.

Bundesweite Lieferung mit eigenem Fuhrpark
Unsere geschulten Fahrer liefern Ihre Ware sicher an
Ihr Lager oder bis zur Baustelle.

**Tipp! Nutzen Sie unsere kostenlosen* Lagerlieferungen
und lassen Sie Ihre Kunden davon profitieren!**

Kurze Entladezeit dank moderner Kranentladung
Schnell entladen, sofort loslegen. Wir liefern genau
dorthin, wo die Ware gebraucht wird.

Kommissionsweise verpackte Ware
Ihre Ware kommt ordentlich und geschützt an.
Kommissionsweise verpackt, übersichtlich und
direkt einsatzbereit - inklusive Montageanleitung.

**9,95 € CO2-Abgabe pro Bestellung zzgl. MwSt.*



10 m, ca 12 - 26 t

Übliches Müllfahrzeug



18 m, 40 t

Unsere Lieferfahrzeuge



SO LIEFERN WIR AUS



**SCHON
GEWUSST?**

Wir liefern
kostenlos* an
Ihr Lager!



Es gelten die original Garantiebedingungen des Herstellers, welche wir hier auszugsweise abdrucken. Auf Wunsch stellen wir Ihnen gerne die Originalausfertigungen zur Verfügung.

Garantiezeiträume:

10 Jahre Garantie, beginnend ab dem Tag der Auslieferung für Kunststoffdachrinnensysteme (PLASTMO).

Hersteller und Lieferant der Plastmo-Produkte ist die Firma Plastmo. Sie erteilt eine 10-jährige Garantie auf die Beständigkeit des PVC-Dachrinnensystems beginnend mit dem Datum der Auslieferung.

Der Nachweis des Kaufdatums hat unter Vorlage des Einkaufsbeleges zu erfolgen.

Für den Fall, dass während der Garantie technische Mängel am Rinnensystem auftreten, behält sich die Firma Plastmo vor, diese Mängel auf eigene Kosten zu beheben (ausgeschlossen Punkt Nr. 4). Der Erfüllungszeitraum der Schadensbehebung beträgt 21 Tage und beginnt am Tag der Reklamationsanerkennung der Firma Plastmo. Gleichzeitig behält sich die Firma vor, in begründeten Fällen den Termin zu verschieben.

Folgende Mängel umfasst die Garantie nicht:

- Das Rinnensystem wurde nicht entsprechend seiner Bestimmung eingesetzt.
- Das Rinnensystem wurde nicht ordnungsgemäß und entsprechend der Montageanleitung verlegt.
- Das Rinnensystem wurde nicht richtig betrieben.
- Das Rinnensystem wurde falsch transportiert oder gelagert.
- Die Ausführung von unsachgemäßen Reparaturen und Umbauarbeiten.
- Das Rinnensystem hat sich unter Einfluss von UV-Strahlen verfärbt.
- Einwirkung höherer Gewalt wie z. B. Naturkatastrophen
- Reklamationen müssen schriftlich, unter Erläuterung des Mangels und unter Vorlage des Einkaufsbelegs, erfolgen.

Achtung:

Wir empfehlen, die Montage von einem Fachbetrieb ausführen zu lassen, da die Anerkennung einer Reklamation diese voraussetzt.

HOCHWERTIGE DACHEINDECKUNG DIREKT VOM HERSTELLER

Unsere WECKMAN Profilbleche eignen sich nicht nur für große Bauprojekte, sondern auch perfekt für Heimwerker. Ob Gartenhaus, Carport, Holzunterstand oder kleine Überdachungen: sie lassen sich leicht verarbeiten, sind langlebig, witterungsbeständig und verleihen jedem Projekt eine professionelle Optik. Ab Seite 12 im Blechkatalog.

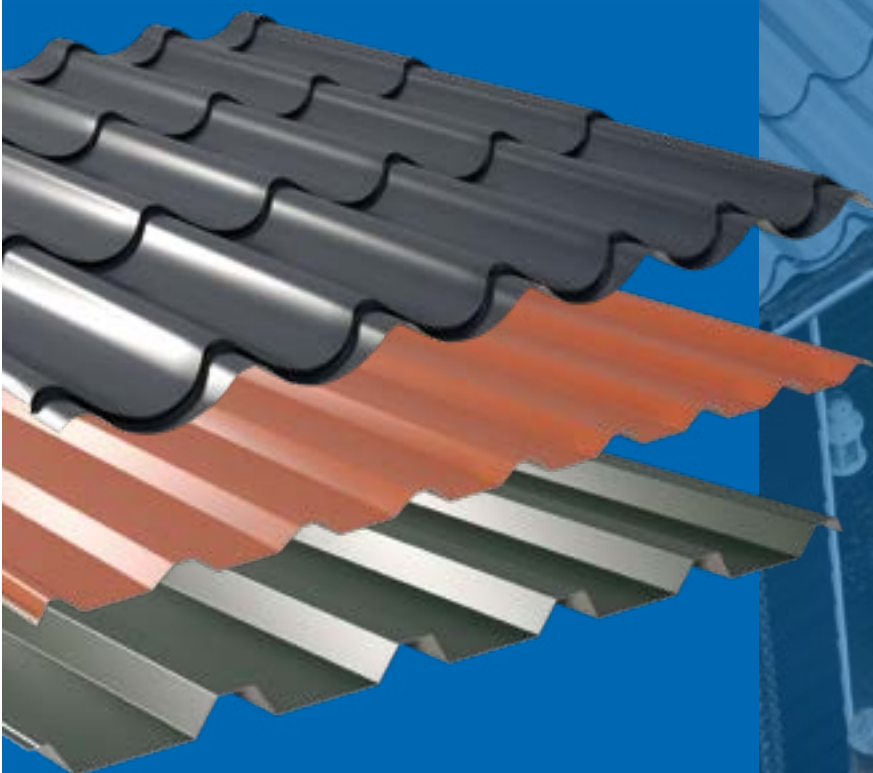

ZUM PROFILBLECH-KATALOG

SERVICE-KOSTEN ÜBERSICHT

PREISINFORMATIONEN DACHRINNENSYSTEME

Frachtkosten:

Bei Lieferung im Gebiet Nord fallen Frachtkosten in Höhe von 77,50 € zuzüglich der gesetzlichen Mehrwertsteuer an (unabhängig vom Auftragswert bzw. der gelieferten Menge).

Bei Lieferung im Gebiet Süd (PLZ: 7, 8, 93 und 94) betragen die Frachtkosten 99,50 € zuzüglich der gesetzlichen Mehrwertsteuer (unabhängig vom Auftragswert bzw. der gelieferten Menge).

Frachtkostenzuschläge für Inseln und Lieferorte außerhalb unseres Liefergebietes.

Zusätzlich berechnen wir bei jedem Auftrag eine CO2-Energieabgabe:

- Bei Lieferbestellungen: 9,95 € zzgl. MwSt.
- Bei Abholaufträgen: 4,95 € zzgl. MwSt.

Kostenlose Lagerlieferung:

Alle Lieferungen an **Händlerlager sind kostenfrei**. Es wird kein Mindestbestellwert benötigt. **Bei Baustellenanlieferung berechnen wir Versandkosten**. Wenn vereinbart, erfolgt die Kranentladung ebenerdig neben dem Fahrzeug. Für **40 t Sattelzug und einer Fahrzeuglänge von 18 m**, frei befahrbarer Baustelle.

Zum Vergleich:

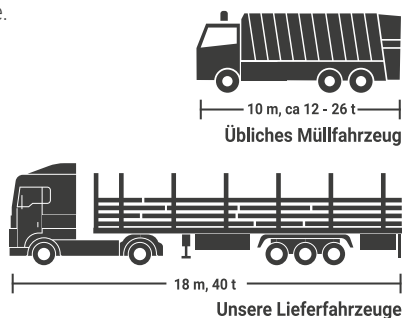

Kostenzuschlag

Kleinteilversand durch Paketdienst möglich. Kosten je nach Aufwand.

Hinweis: Berechnet wird immer die geltende Mehrwertsteuer zum Zeitpunkt der Auslieferung. Unverbindliche Preisempfehlung! Irrtümer vorbehalten. Bei Rücklieferung werden Verwaltungskosten in Höhe von 15 % des Auftragswertes einbehalten!

MEHR INFORMATIONEN



Alle Versandinformationen finden Sie unter www.vl-dachprofi.de/versand

Herausgeber

Friedrich von Lien AG
Moordamm 4 · 27404 Zeven
Telefon: +49 4281- 95 15 - 0
Telefax: +49 4281- 95 15 - 50
info@von-lien.de
www.von-lien.de

Konzeption, Text und Design

Ronny Hollegien, Annkathrin von Lien & Julia Sievert, Friedrich von Lien AG

Produktion

Wirmachendruck.de

Stand

März 2026

Haftungsausschluss

Friedrich von Lien AG – im Nachfolgenden VON LIEN genannt, übernimmt keinerlei Gewähr für die Aktualität, Korrektheit, Vollständigkeit oder Qualität der bereitgestellten Informationen. Haftungsansprüche gegen VON LIEN, die sich auf Schäden materieller oder ideeller Art beziehen, welche durch die Nutzung oder Nichtnutzung der dargebotenen Informationen bzw. durch die Nutzung fehlerhafter und unvollständiger Informationen verursacht wurden, sind grundsätzlich ausgeschlossen. Datenschutzerklärung siehe Internetseite www.von-lien.de.

Urheberrecht

Alle Rechte vorbehalten. Sämtliche Bilder, Grafiken, Texte unterliegen dem Urheberrecht bzw. anderen Gesetzen zum Schutz geistigen Eigentums. Eine Vervielfältigung, Veränderung oder Verwendung in anderen elektronischen oder gedruckten Publikationen ist ohne ausdrückliche Zustimmung der Friedrich von Lien AG nicht gestattet.

Hinweis auf Allgemeine Geschäftsbedingungen

Es gelten die Ihnen bereits bekannten Allgemeinen Geschäftsbedingungen Ihres Fachhändlers welche Ihnen auf Anfrage jederzeit zur Verfügung gestellt werden können.

Datenschutzerklärung

Die Datenschutzerklärung sind finden Sie unter www.von-lien.de.

AUS DEM WALD, DIREKT AUF IHR DACH!

NA JA, VIELLEICHT NICHT GANZ

Entdecken Sie *Bio Line*[®]
unsere biobasierten Lichtplatten
für Ihr grünes Gewissen.



Zum Lichtplattenkatalog
oder unter www.von-lien.de/lichtplatten-katalog/

Hergestellt aus Bio-attribuiertem PVC auf Basis skandinavischer Nadelbaumöle, werden bis zu 90 % der Treibhausgasemissionen im Vergleich zu herkömmlichem S-PVC eingespart.

 **SALUX**[®]



Hier finden Sie den Online-Katalog:



Folgen Sie uns



Dieser Katalog wird Ihnen überreicht durch:

Ihr Fachhändler:

MONTAGEANLEITUNG

Der Umwelt zuliebe 
Unsere Montageanleitungen sind jetzt papierlos.

Um Sie bestmöglich bei der Montage zu unterstützen,
finden Sie unsere Montageanleitungen ab sofort digital
zum Download auf unserer Homepage.

Alles auf einen Blick, stets aktuell und ressourcenschonend.



 www.von-lien.de/verlege-montageanleitungen/



 ZUR MONTAGE!



Hauptsitz
Moordamm 4
D-27404 Zeven

Zweigstelle
Allstedter Straße 71
D-06526 Sangerhausen

Wir beraten Sie gerne!
 +49 (0) 4281 - 95 15 0
 +49 (0) 4281 - 95 15-50

 www.VL-Dachprofi.de
 www.von-lien.de
 info@von-lien.de

MITGLIED IM
IFBS